



Perilica rublja

UPUTE ZA UPORABU

PRS 10 5 FC

KONČAR-KUĆANSKI APARATI d.o.o.
Slavonska avenija 16, 10001 Zagreb, Hrvatska
Tel: + + 385 1 2484 555
Fax: + + 385 1 2404 102
www.koncar-ka.hr

KONČAR

POGLAVLJE-1: PRIJE UPORABE PERILICE

- Pravilna uporaba 6-7
- Opća upozorenja 8-9-10-11
- Upute za sigurnu uporabu 12-13-14-15-16-17
- Pakovanje i okoliš 18
- Podaci o uštedi 19

POGLAVLJE-2: IZGLED PERILICE RUBLJA

- Izgled 20-21
- Pojednosti 22

POGLAVLJE-3: POSTAVLJANJE

- Uklanjanje transportnih vijaka 23-24
- Podešavanje nožica 25-26-27
- Priklučenje na električnu instalaciju 28
- Priklučenje na vodovodnu instalaciju 29-30
- Priključak za odvod vode 31

POGLAVLJE-4 UPRAVLJAČKA PLOČA 32

- Ladica za deterdžent 33-34
- Držak programatora 35
- Elektronski prikaz funkcija 36-37

POGLAVLJE -5: PRIPRIJEMANJE ZA PRANJE RUBLJA

- Razvrstavanje rublja 38-39

• Stavljanje rublja u perilicu rublja	40
• Stavljanje praška u perilicu rublja	41
• Upravljanje vašom perilicom rublja	42-43-44
• Dodatne funkcije	45-46-47
• Blokada za zaštitu djece	48
• Zaustavljanje programa	49
• Završetak programa	50
POGLAVLJE - 6: TABLICA PROGRAMA	51-52-53-54-55-56-57-58
POGLAVLJE - 7: ODRŽAVANJE I ČIŠĆENJE PERILICE RUBLJA	
• Upozorenje	59
• Filtri za dovod vode	60
• Filtar pumpe	61-62
• Ladica za deterdžent za pranje	63
• Umetak za tekući deterdžent	64
POGLAVLJE - 8: ČEP LADICE ZA DETERDŽENT / KUĆIŠTE / BUBANJ	65
POGLAVLJE - 9: OTKLANJANJE MANJIH KVAROVA	66-67-68-69-70
POGLAVLJE -10: AUTOMATSKO JAVLJANJE ZASTOJA I ŠTO TREBA UČINITI	71
POGLAVLJE -11: PRAKTIČNE INFORMACIJE	72-73-74
• Kako očitati oznaku energetske učinkovitosti i uštedjeti energiju	75-76
• Odlaganje stare perilice rublja	77



• Svakako pročitajte upute za uporabu. Ovaj aparat je namijenjen isključivo za uporabu u domaćinstvu i nije namijenjen uporabi profesionalne(komercijalne) svrhe ili namjene koje nadilaze uobičajenu uporabu u domaćinstvu. Ako se aparat ipak tako upotrebljava, jamstveni rok jednak je najkraćem jamstvenom roku prijema važećim zakonskim propisima.

Proizvonač ne snosi nikakvu odgovornost za ozljede ili oštećenja izazvana nepravilnim postavljanjem ili uporabom te ne priznaje pravo na jamstvo u slučaju nepridržavanja uputa za uporabu i nesavjesne uporabe perilice.

- Držite kućne ljubimce dalje od vaše perilice rublja.
- Molimo vas da provjerite pakovanje vaše perilice rublja prije postavljanja i vanjsku površinu aparata nakon otvaranja pakovanja. Ne koristite oštećeni aparat ni na koji način nego o oštećenju obavijestite ovlaštenu servis.
- Neka vašu perilicu rublja postavi jedino ovlaštenu servis. Nestručno priključenje može dovesti do kvarova aparata i gubitka jamstva.
- Aparat nije prijedviđen za uporabu osobama (uključujući djecu) s fizičkim, motoričkim ili mentalnim poteškoćama ili koje nemaju iskustva i znanja u uporabi perilice rublja osim ako ih ne nadzire ili daje upute vezano za uporabu osoba koja je odgovorna za njihovu sigurnost. Djeca se moraju nadgledati kako bi se osiguralo da se ne igraju aparatom.

- Odaberite način pranja prema preporuci proizvođača rublja.

- **Prije uporabe perilice rublja, uklonite 4 transportna vijka i gumene odstojnike sa zadnje strane perilice rublja. Ako se vijci ne uklone, mogu uzrokovati jake vibracije, buku i neispravnost proizvoda (čime se gubi pravo jamstva)**

- Jamstvo se ne priznaje za kvarove koji su uzrokovani vanjskim faktorima (pesticidima, požarom, itd.).

- Molimo vas ne bacajte ove upute za uporabu; zadržite ih za kasniju uporabu vama ili nekome drugome.

- Napomena: Karakteristike perilice rublja mogu da se razlikovati za različite modele.

- Temperatura okoline za normalan rad vaše perilice rublja je 15-25°.
- Zaleđivanje cijevi može prouzročiti njihovo oštećenje i eksploziju. Temperatura okoline ispod 0°C može ugroziti siguran rad elektronske kartice.
- Molimo vas provjerite da u džepovima odjeće koju stavljate u vašu perilicu rublja nema kakvih predmeta (grickalice za nokte, igle, novčića, šibica, spojnica itd.). Ovi predmeti mogu oštetiti perilicu rublja.
- Prije početka uporabe perilice rublja, za postavljanje i priključenje perilice možete se obratiti najbližem ovlaštenom servisu .

• Savjetuje se da se prvo pranje obavi u programu pamučnog pranja od 90° bez rublja i sa 1/2 količine deterdženta u drugom odjeljku ladice za deterdžent.

- Deterdžent ili omekšivač nakon dužeg kontakta sa zrakom će se navlažiti, zato stavite deterdžent za pranje ili omekšivač u ladicu prije samog početka pranja rublja.
- Isključite perilicu rublja iz električne instalacije i zatvorite slavinu za vodu ako perilicu rublja nećete koristiti duže vreme. Pri tome vrata perilice rublja ostavite otvorena jer se tako onemogućava stvaranje neugodnih mirisa zbog vlage.
- Mala količina vode može ostati u perilici rublja nakon tvorničkog probnog pranja i testiranja zbog postupaka provjere kvaliteta. Ovo nije štetno za vašu perilicu rublja.
- Zapamtite da materijali iz ambalaže vaše perilice rublja mogu biti opasni za djecu. Držite ambalažne materijale izvan dosega djece ili ih odložite prema pravilima za ambalažni otpad.
- Držite sitne dijelove koji se nalaze u vrećici dokumentacijom daleko od dosega djece i beba.
- Koristite program pretpranja samo za vrlo prljavo rublje.

- Nikada ne izvlačite ladicu za deterdžent dok perilica rublja radi.

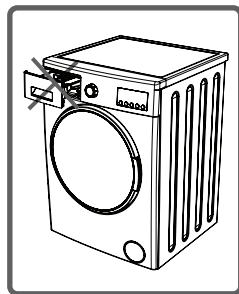

- U slučaju bilo kakvog kvara, najprije isključite perilicu rublja iz električne instalacije i zatvorite slavinu. Ne pokušavajte sami popravljati kvar nego se obratite za savjet ovlaštenom servisu.

- Količina rublja koju stavljate u vašu perilicu rublja ne treba biti veća od maksimalne određene količine.

- Nikada ne otvarajte vrata silom dok perilica rublja radi.

- Pranje podnih pokrivača i obuće oštećuje vašu perilicu rublja. Ne perite podne pokrivače i obuću u vašoj perilici rublja.

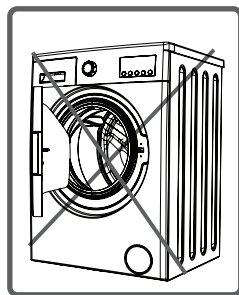

- Molimo vas pridržavajte se savjeta proizvođača u vezi uporabe deterdženta/ tkanina odnosno uporabe omekšivača i sličnih proizvoda za vašu perilicu rublja.
- Postavite vašu perilicu rublja na mjesto gdje se vrata mogu potpuno otvoriti. (Nemojte postavljati perilicu rublja na mjestima na kojima je potpuno otvaranje vrata onemogućeno.).
- Postavite vašu perilicu rublja na prozračno mjesto gdje postoji stalno kruženje zraka.

Pročitajte ova upozorenja. Na taj način ćete zaštititi sebe i vaše najbliže od opasnosti i smrtonosnih povreda.



OPASNOST OD OPEKLINA!

Ne dirajte cijevi za odvod i dovod vode jer tijekom rada perilica rublja mogu biti vrlo vrući..



OPASNOST OD ELEKTRIČNE STRUJE!

• Ne koristite višestruke utičnice i produžni priključni vod.

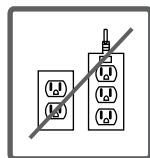

• Ne uključite utikač u oštećene utičnice.

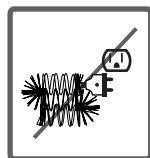

• Ne isključujte perilicu iz el. instalacije povlačenjem za priključni vod – isključujte držeći za utikač.

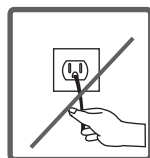

• Ne uključujte i isključujte perilicu vlažnim rukama da ne bi došlo do strujnog udara!

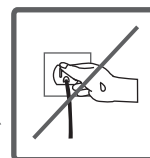

• Ne uključujte perilicu u el. instalaciju ako su priključni vod, utikač ili utičnica oštećeni. Oštećeni priključni vod smije zamjeniti jedino stručna osoba.



Opasnost od poplave!



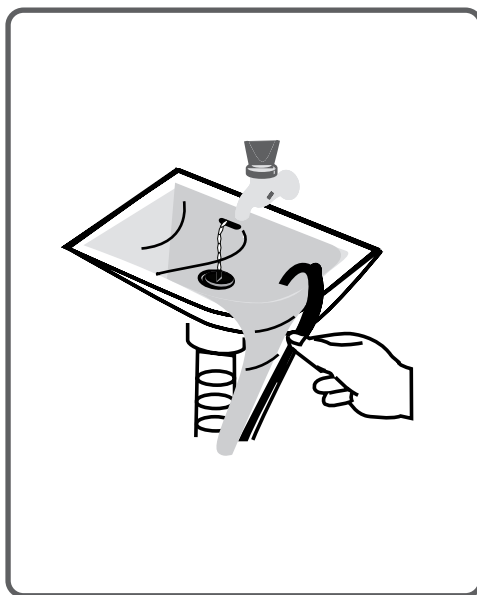
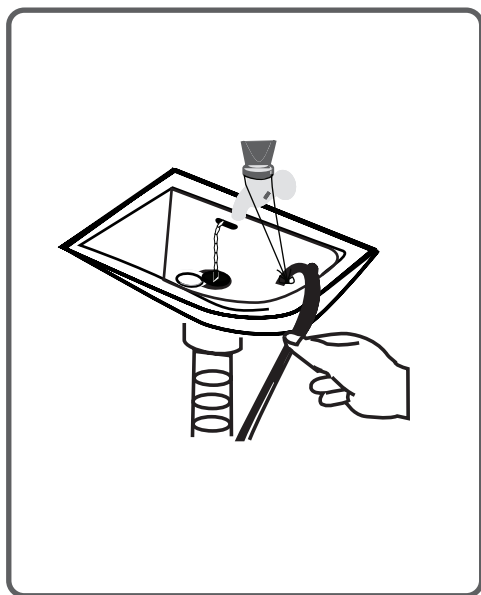

- Proverite da li voda iz cijevi za odvod teče brzo ili sporo prije postavljanja cijevi na odvod (umivaonik).
- Poduzmite odgovarajuće mjere za sprječavanje proklizavanja cijevi.
- Snaga vode koja prolazi kroz cijev koja nije postavljena na odgovarajući način može pomaknuti cijev. Postavite čep umivaonika tako da ne zatvara odvod umivaonika.



Opasnost od požara!



- Ne držite zapaljive tekućine blizu vaše perilice rublja.
- Sadržaj sumpora u sredstvima za uklanjanje boje može uzrokovati koroziju. Zbog toga, nikada ne koristite sredstva za uklanjanje boje u perilici rublja.
- Nikada ne koristite proizvode koji sadrže   otapala u vašoj perilici rublja.
- Uklonite sve predmete iz džepova rublja koji perete (igle, spajalice, upaljače, šibice itd.) prije stavljanja u perilicu rublja.

Može postojati opasnost od požara i eksplozije.

Opasnost od pada i povreda!



- Nemojte se penjati na perilicu rublja. Gornja ploča perilice rublja može puknuti i možete se povrijediti.
- Složite cijevi, priključni vod i pakovanje vaše perilice rublja tijekom instalacije. Mogli biste se splesti i pasti.
- Nemojte okretati perilicu rublja naglavačke ili na stranu.
- Ne dižite perilicu rublja držeći je za vrata ili ladicu za deterdžent. Ovi dijelovi se mogu slomiti i mogu vas povrijediti.
- Postoji opasnost od povreda i saplitanja ako materijali kao što su cijevi i priključni vod ako nisu pravilno spremjeni nakon postavljanja perilice rublja.

Perilicu rublja mora nositi dvoje ili više ljudi.



Sigurnost djece!



- Ne ostavljajte djecu bez nadzora u blizini perilice rublja. Djeca se mogu zaključati u perilici rublja i postoji opasnost od smrtonosnih posljedica.
- Površina vrata i stakla može biti jako vruća tijekom rada perilice rublja. Dodirivanje perilice rublja može prouzrokovati oštećenja na koži djece.
- Držite ambalažu perilice daleko od dohvata djece.
- U slučaju konzumacije deterdženta i sredstava za održavanje može doći do trovanja, a ako dođu u kontakt s kožom i očima izazvati iritaciju. Držite sredstva za čišćenje daleko od dohvata djece.

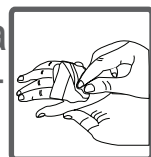

Uklanjanje materijala ambalaže.

Materijal pakovanja štiti perilicu rublja od oštećenja koja mogu nastati tijekom prijevoza. Materijali pakovanja su prihvatljivi za okoliš jer se mogu reciklirati. Reciklaža materijala omogućava i štednju sirovina i smanjenje proizvodnog otpada.

Odlaganja stare perilice rublja

Stari električni ili elektronski uređaji sadrže dijelove koji bi se mogli ponovo koristiti. Ne bacajte stare uređaje koje ne koristite u otpad. Spravnim postupanjem, zbrinjavanjem i recikliranjem proizvoda, sprječavate potencijalne negativne posljedice na ljudsko zdravlje i okoliš, koji mogu nastati zbog neadekvatnog zbrinjavanja ili bacanja ovog proizvoda.

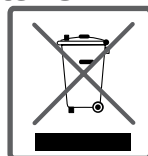

Za više informacija o recikliranju i zbrinjavanju ovog proizvoda, molim kontaktirajte vaš lokalni ured za zbrinjavanje opasnog otpada ili vašu trgovinu gdje ste kupili proizvod. Stari i istrošeni uređaj se ne smije bacati sa ostalim kućnim otpadom. Ovaj proizvod odbacite u za to posebno namijenjena i pripremljena reciklažna dvorišta ili mjesta za skupljanje opasnog i električnog i elektroničkog otpada.

Molimo vas da vaše stare uređaje čuvate na odgovarajućem mjestu prije zbrinjavanja zbog sigurnosti djece.

Neki bitni podaci na osnovi kojih možete povećati efikasnost vaše perilice rublja:

- Količina rublja koji stavljate u perilicu rublja ne bi trebala prelaziti najveću dopuštenu količinu.

Na ovaj način perilica rublja će prati na u režimu štednje.

- Za manju količinu rublja i za rublje koje nije jako zaprljano nemojte koristiti funkciju pretpranja jer na taj način štedite i vodu i el. energiju.

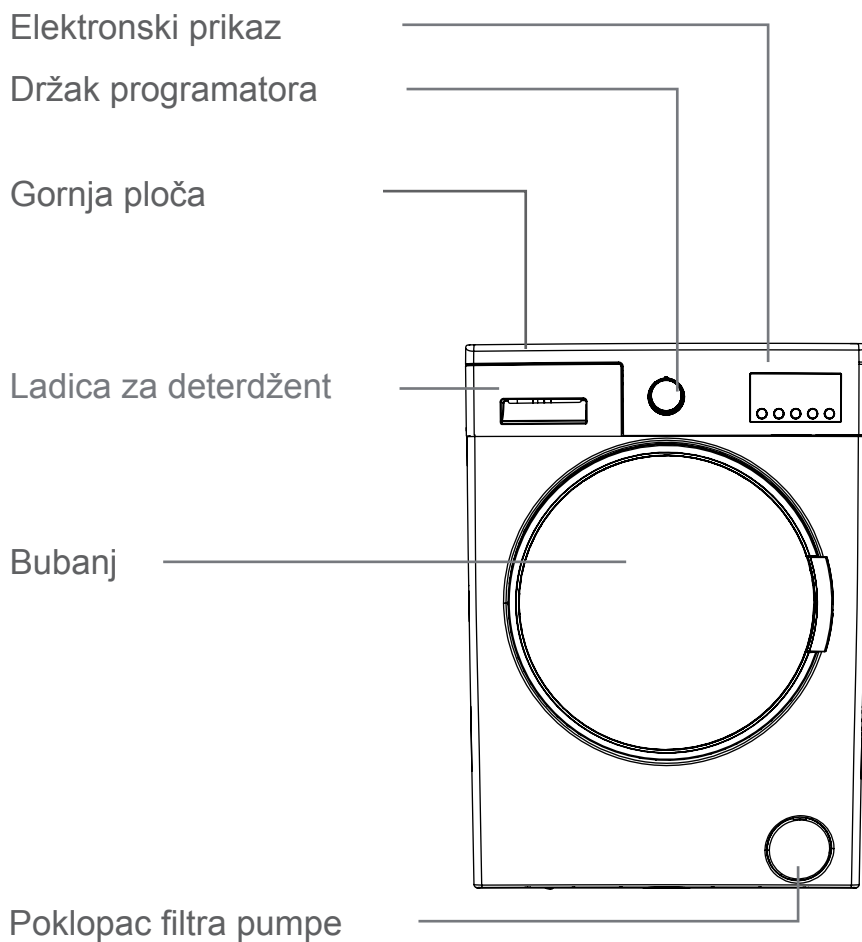

Transportni vijak

Priključak za dovod
vode

Cijev za odvod vode

Električni priključni vod

Transportni vijak

Transportni vijak

Transportni vijak

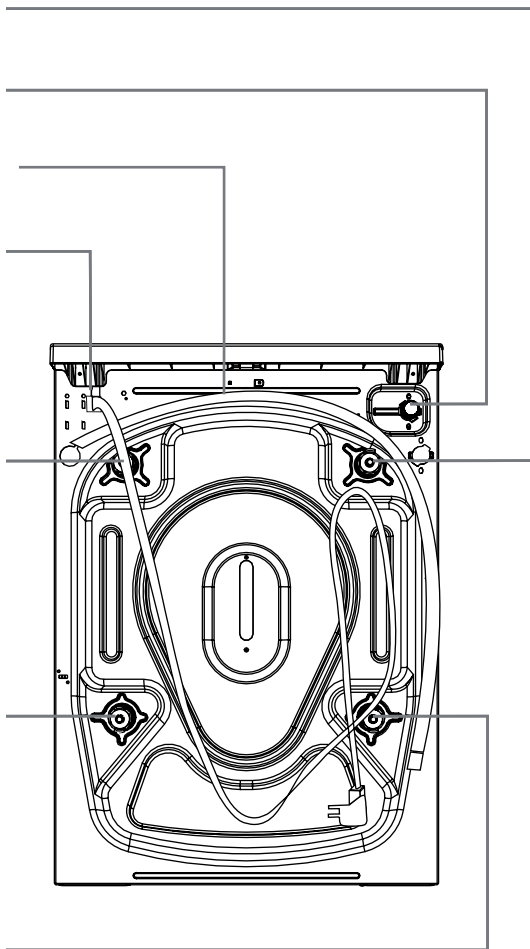

Nazivni napon/ frekvencija (V/Hz)	(220-240) V~/50Hz
Ukupna struja	10
Pritisak vode Maksimum	Maximum: 1 Mpa Minimum : 0.1 Mpa
Ukupna snaga (W)	1850
Maksimalni kapacitet suhog rublja za pranje (kg)	5
Brzina vrtnje (okretaja /min)	1000
Broj programa	15
Dimenzije (Visina x Širina x Dubina)	845 x 597 x 416



Prije rada perilice rublja, uklonite 4 transportna vijka i gumene odstojnike iz zadnjeg dijela perilice rublja. Ako vijci nisu uklonjeni može doći do velikih vibracija, buke i kvara proizvoda (čime se poništava jamstvo za perilicu rublja).

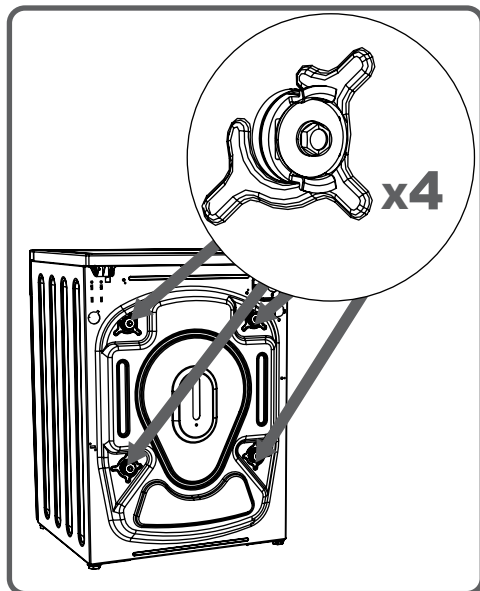

Transportni vijci se uklanjaju tako da ih se pomoću odgovarajućeg ključa okrene u smjeru suprotnom od smjera kretanja kazaljki na satu.

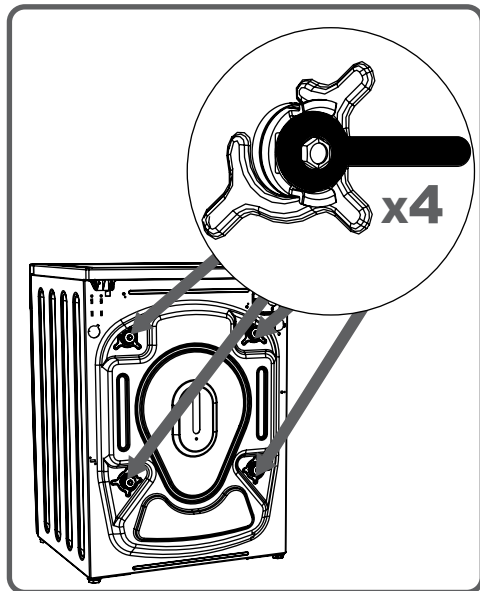

Transportne vijke nakon odvijanja izvucite povlačenjem prema van. Postavite plastične čepove koji se nalaze u vrećici s priborom na mjesta sa kojih su uklonjeni transportni vijci. Spremite transportne vijke i gumene odstojnike za eventualni naknadni transport perilice.

NAPOMENA:
Uklonite transportne vijke iz vaše perilice rublja prije prvog pranja. Kvarovi perilice koji mogu nastati zbog vijaka koji nisu uklonjeni neće biti obuhvaćeni jamstvom

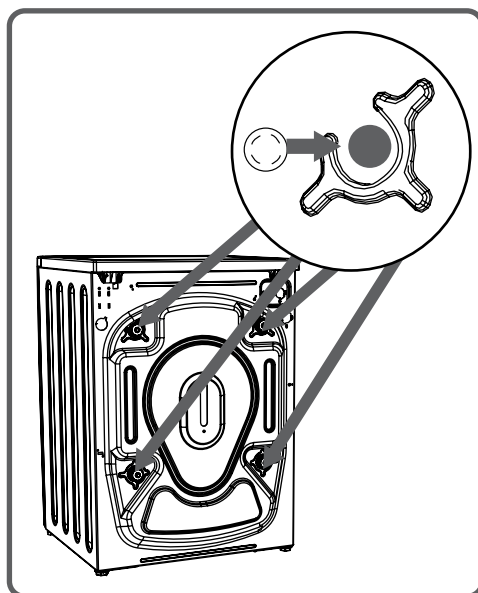
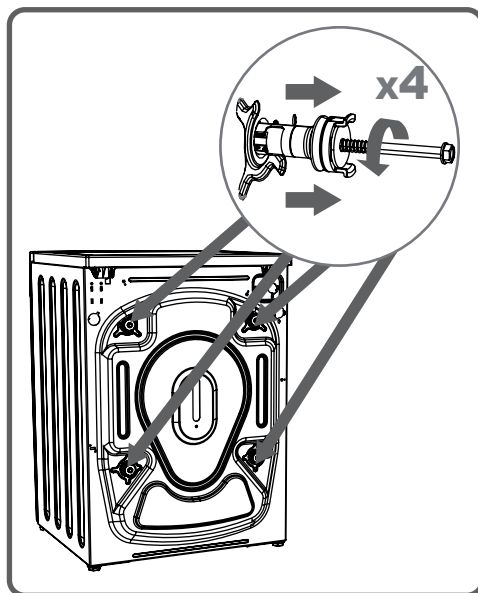

Nameštanje podesivih nožica

- Ne postavljajte perilicu rublja na tepih ili sličnu površinu koja bi mogla da spriječiti prozračivanje donje površine.
- Kako bi vaša perilica rublja radila tiho i bez vibracija, mora biti postavljena na površini na kojoj nema klizanja i koja je čvrsta.
- Ravnost perilice podešava se pomoću zakretne nožice.
- Najprije otpustite plastičnu maticu za podešavanje.

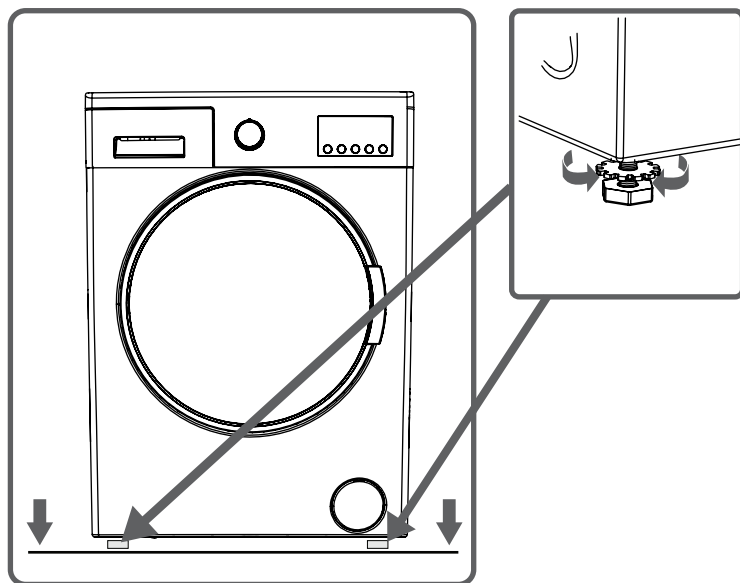

- Podesite nožicu okrećući je.
- Nakon balansiranja perilice, pritegnite ponovo plastičnu maticu za podešavanje.

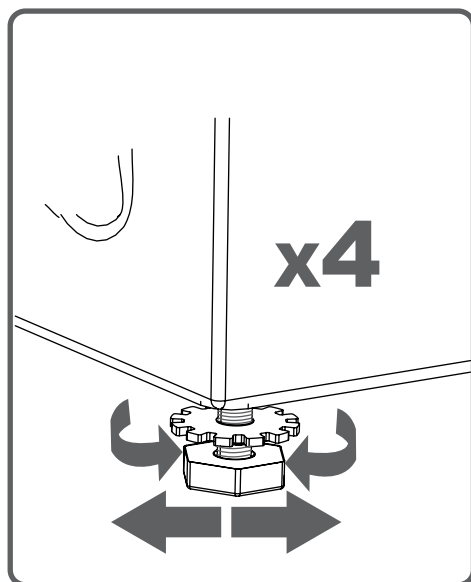

- Ne postavljajte karton, drvene pločice ili slične materijale ispod nožica kako biste nivelirali perilicu.
- Kada čistite površinu, na kojoj se nalazi vaša perilica rublja, pazite da ne poremetite njenu ravnotežu.

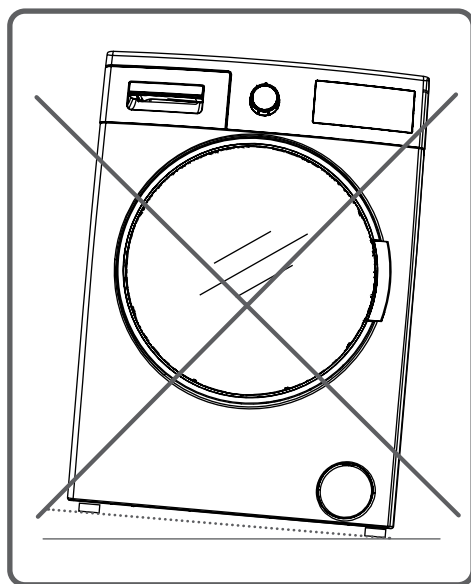

- Vaša perilica rublja je podešena za rad na 220-240V i 50Hz.
- Perilica se priključuje na električnu instalaciju preko utikača i propisno instalirane zidne priključnice s uzemljenjem i osiguračem od 10 A. Električna instalacija mora biti izvedena tako da izdrži potrebnu struju.
- Ako nemate takvu utičnicu i osigurač koji odgovara ovom opisu, neka ju postavi kvalificirani električar.
- Proizvođač otklanja svaku odgovornost za ozljede i štete prouzročene uporabom aparata bez uzemljenja ili nepoštivanja ovih uputa za uporabu.

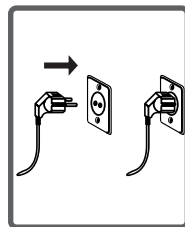

NAPOMENA: Rad vaše perilice rublja pri slabijem naponu može umanjiti karakteristike perilice i skratiti njen radni vijek.

• Perilica je izvedena za priključenje na vodovodnu instalaciju preko jednog priključka (hladna voda).

Cijev s bijelim nastavkom pričvrstite na dovod hladne vode.

• Radi sprječavanja procurivanja vode na spoju pričvrstite brtvu na kraj cijevi za dovod vode

• Cijev za dovod vode priključuje se na slavinu $\frac{3}{4}$ ".

• Pritegnite spojeve koristeći obje ruke.
Ukoliko niste sigurni da priključenje izvedete sami prepustite taj posao kvalificiranom vodoinstalateru.

• Protok vode sa pritiskom od 0,1-1 Mpa će omogućiti efikasniji rad perilice rublja.

(Pritisak vode od 0,1 Mpa znači da će više od 8 litara u minuti vode teći kroz potpuno otvorenu slavinu.)

• Nakon spajanja provjerite propusnost spojeva pri potpuno otvorenoj slavini.

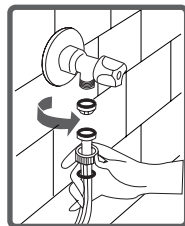
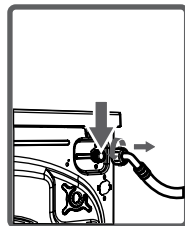
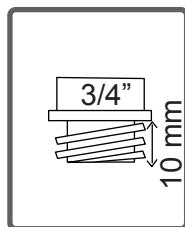
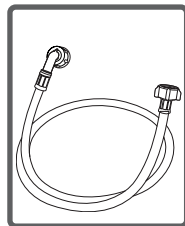

- Provjerite da cijev za dovod vode nije presavijena ili oštećena.

Napomena: Prilikom postavljanja priključka za dovod vode u vašu perilicu rublja Koristite samo novu cijev za dovod vode koja je isporučena s vašom perilicom rublja. Nikada ne koristite stare, rabljene ili oštećene priključne cijevi za vodu.

- Kraj cijevi za odvod vode može biti spojen direktno na zidni priključak odvoda ili na priključak odvoda na sifonu umivaonika.

- Ne produžujte odvodnu cijev dodatnim cijevima.

- Ne stavljate cijev odvoda u posudu, kantu ili umivaonik.

- Poverite da cijev za odvod vode nije savijena, zapetljena, oštećena ili istegnuta. Molimo vas zapamtite:

- Cijev za odvod vode mora se postaviti na visini od najmanje 60 cm i najviše 100 cm od poda.

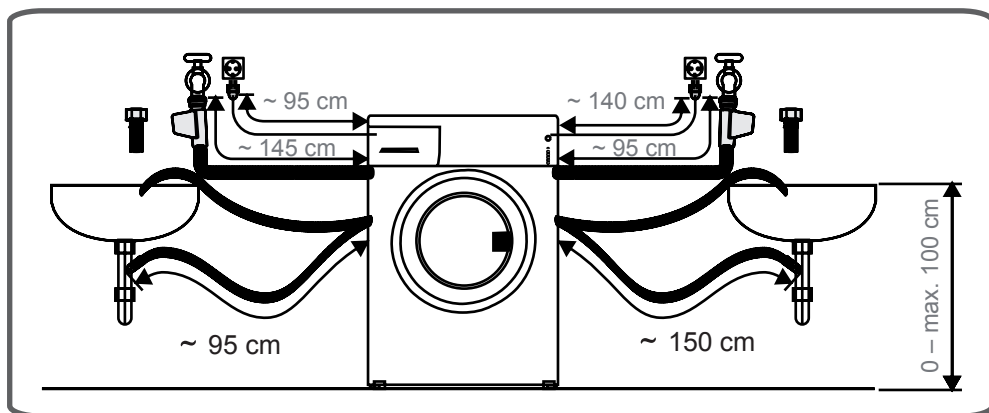
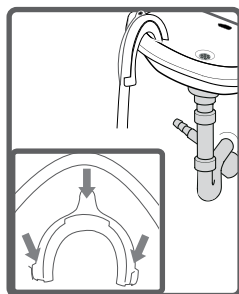
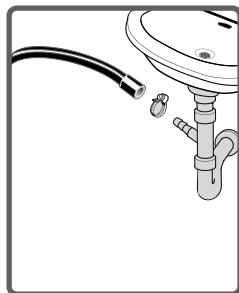

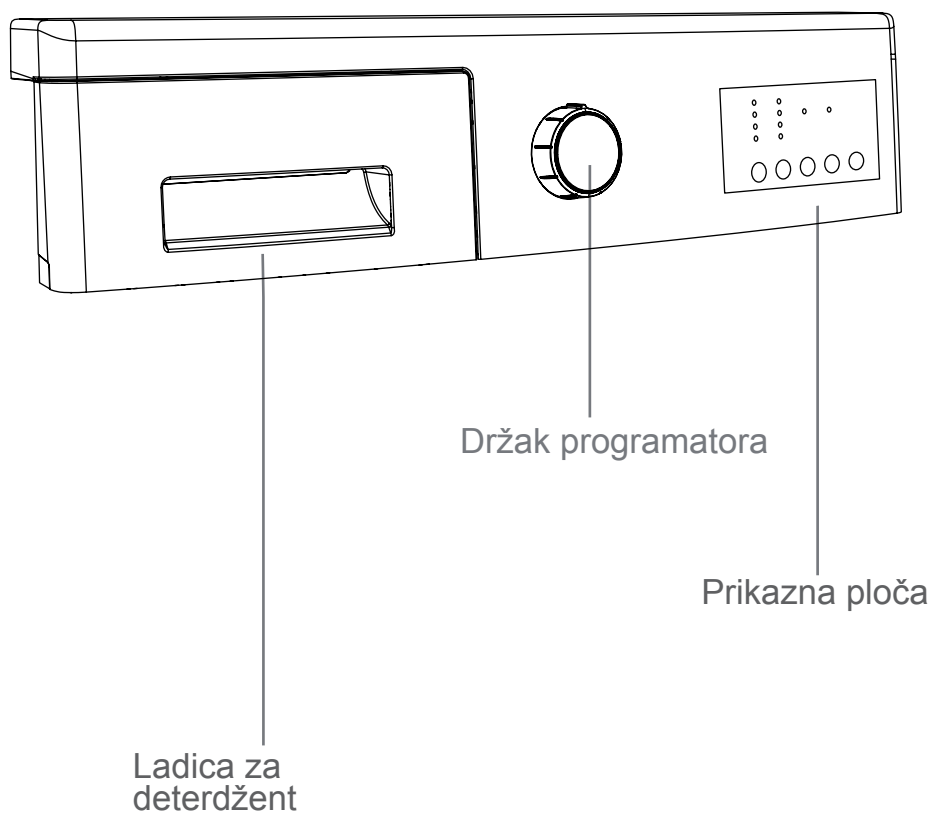

- Tekući deterdžent možete koristiti u svim programima bez pretpranja. Za uporabu tekućeg deterdženta postavite pregradnu pločicu u drugi odjeljak ladice za deterdžent i ulijte deterdžent do razine naznačene na pločici. Ne prazite MAX i umetak koristite samo za tekući deterdžent, a pri uporabi deterdženta u prahu pločicu uklonite.

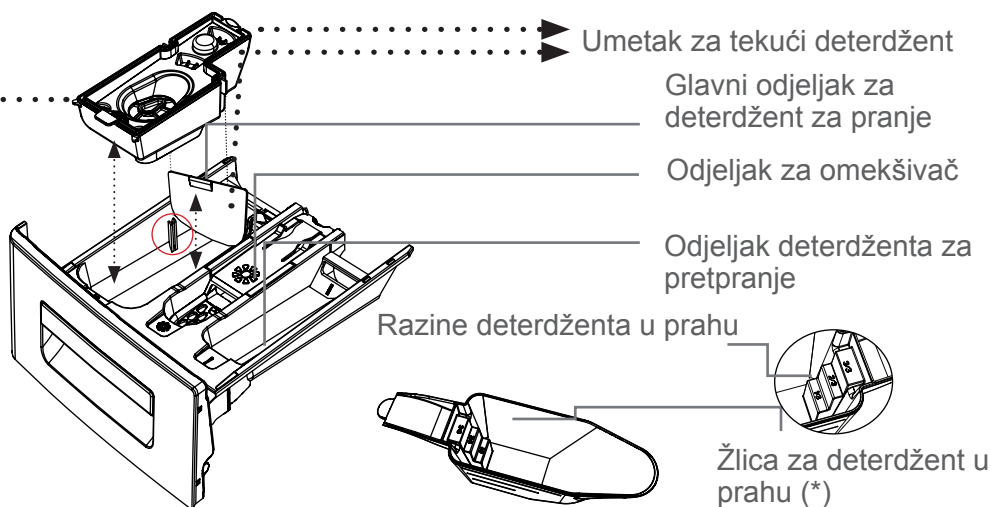
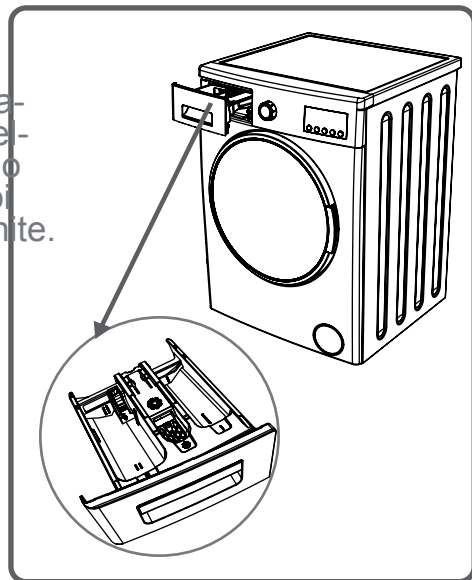

(*) Specifikacije perilice rublja za pranje rublja mogu odstupati ovisno o modelu aparata.

DIJELOVI

Glavni odjeljak deterdženta za pranje:

U ovom odjeljku se mogu koristiti samo sredstva kao što su deterdžent (tečni ili u prahu), sredstvo za sprječavanje stvaranja kamenca i slično.

Umetak za tekući deterdžent možete pronaći u vašoj perilici rublja prilikom početne montaže. (*)

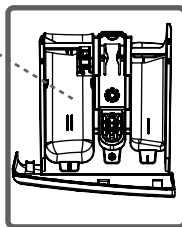
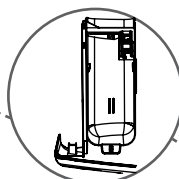

Odjeljak za omekšivač:

Možete koristiti omekšivač za rublje u količini koju preporuča proizvođač omekšivača. Ponekad omekšivači koji koristite pri pranju rublja mogu ostati u odjeljku. Razlog tome je što je omekšivač ponekad pregust. Kako biste ovo izbjegli preporuča se uporaba rijedeg omekšivača ili miješanje omekšivača s vodom prije uporabe.

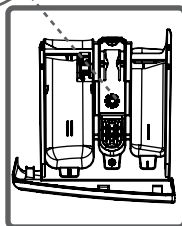
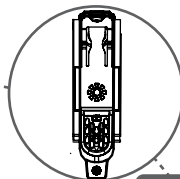

Odjeljak za deterdžent za pretpranje:

Ovaj odjeljak se koristi samo kada birate funkciju pretpranja. Funkcija pretpranja se preporuča samo za jako zaprljano rublje.

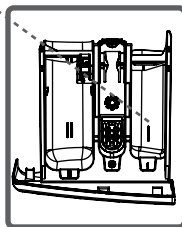
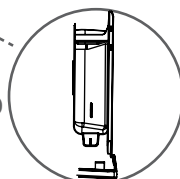

(*) Specifikacije perilice rublja za pranje rublja mogu odstupati ovisno o modelu aparata.

- Drškom programatora odabirete željeni program.
- Odabir programa možete obaviti zakretanjem drška u oba smjera.
- Provjerite da je oznaka na dršku postavljena točno na željeni program.

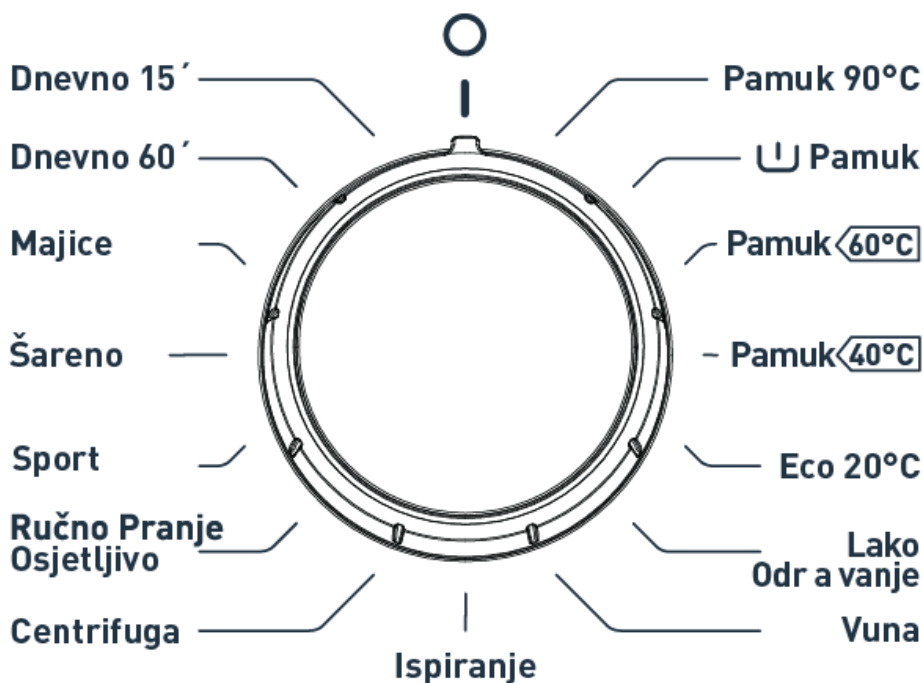

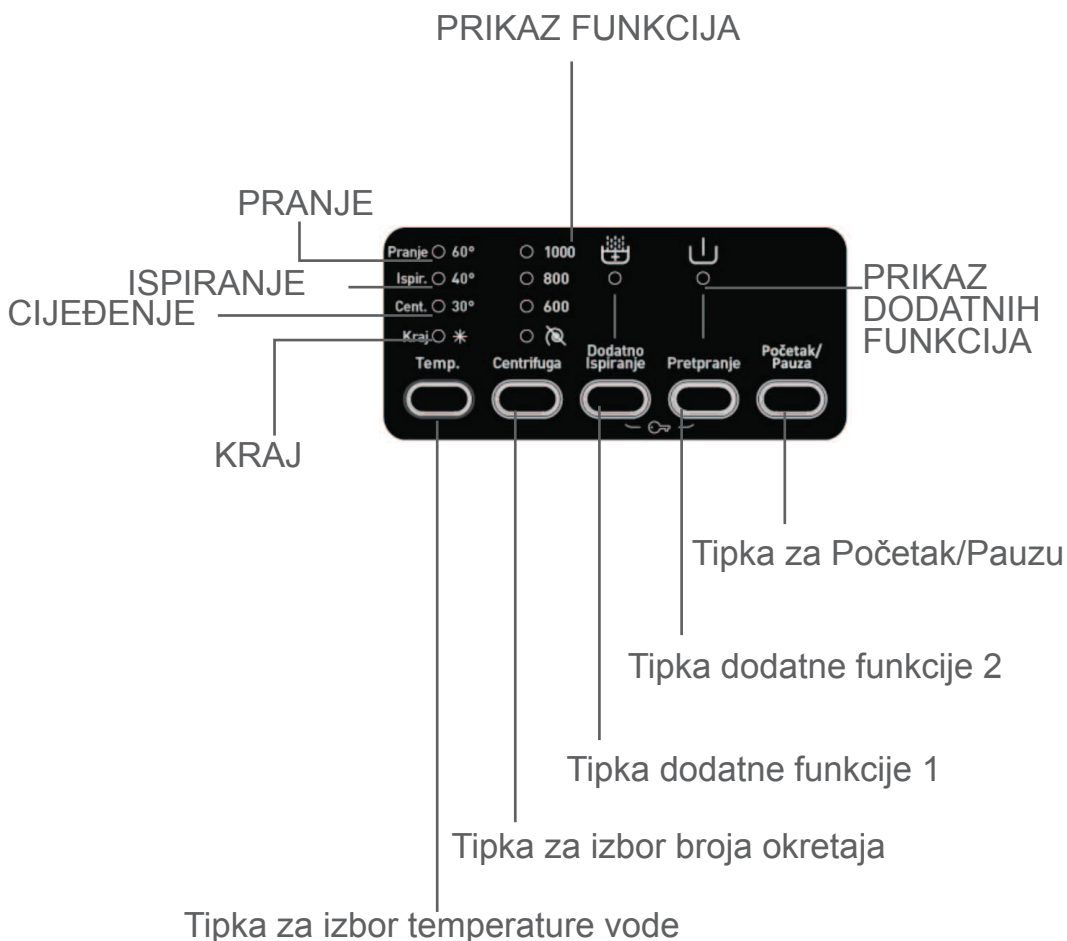

Na elektronskom prikazu funkcija možete videti temperaturu vode pranja u vašoj perilici rublja, podešavanje brzine perilice rublja, pomoćne funkcije koje ste izabrali i fazu pranja koje se izabrali na vašoj perilici rublja (stanje pretpranja/pranja, faza ispiranja, faza cijeđenja)

Pored ostalog, elektronski prikaz funkcija će vas upozoriti blještanjem led svjetala koja će se uključiti na ekranu kada se pojavi greška na vašoj perilici rublja i obavjestit će vas o završetku programa pranja uključivanjem svjetla „Kraj“ u trenutku kada program pranja koji ste odabrali završi..

- Vaše rublje ima proizvođačke etikete na kojima pišu njegove specifikacije. Operite i osušite rublj prijema danim specifikacijama na etiketi proizvoda.
- Razdvojite rublje prema vrsti (pamuk, sintetika, osjetljivo, vuna itd.), temperaturi pranja (hladno, 30°, 40°, 60°, 90°) i prema razini zaprljanja (blago prljavo, prljavo, jako prljavo).
- Nikada ne perite zajedno bijelo i šareno rublje.
- Tijekom prvog pranja obojeno rublje perite posebno zbog ispuštanja boje.
- Proverite da nema metalnih predmeta u vašem rublju ili u džepovima; ako ih ima, izvadite ih.



OPREZ: UPOZORENJE: Kvarovi koje prouzroče strani predmeti zaostali u džepovima rublja i sl., neće biti obuhvaćeni jamstvom.



- Zatvorite metalne zatvarače i zakopčajte gumbe.
- Uklonite plastične kukice sa zavjesa i trake ili ih umetnite zajedno u vreću za pranje pa vreću zatvorite.
- Hlače, pletenu odjeću, majice i košulje okrenite naopaoko.
- Male dijelove odjeće kao što su čarape i maramice perite u vreći za pranje.
- Perite čarape, maramice i sličnu malu odeću u mreži za pranje.



 Dozvoljeno izbjeljivanje	 Nije dozvoljeno	 Normalno pranje
 Temperatura glačanja max 150°C	 Temperatura glačanja max 200°C	 Glačanje nije dozvoljeno
 Dozvoljeno kemijsko	 Nije dozvoljeno kemijsko	 Sušiti na ravnoj površini
 Sušiti ovješeno na vješalici	 Sušiti ovješeno na konopcu	 Nije dozvoljeno strojno sušenje
 F	 P	 A

Simboli za kemijsko čišćenje – služe kao uputa u kemijskoj čistionici koje sredstvo za čišćenje koristiti. Odjeća s ovim oznakama nije prikladna za pranje u Vašoj perilici, osim ako nije drugačije naznačeno.

- Open the door of your machine.
- Stavite rublje u perilicu rublja.

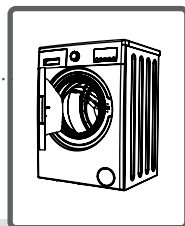

NAPOMENA: Napomena:
Maksimalna količina rublja koji odgovara kapacitetu perilice rublja zavisi od vrste rublja koji perete, razini zaprljanja i programu koji ćete odabrati. Ne prijekoračujte preporučeni maksimalni kapacitet suhog rublja za željeni program.

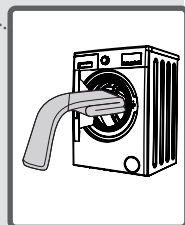

Možete koristiti sljedeću tablicu težina kao primjer.

VRSTA RUBLJA	TEŽINA (gr)
Ručnik	200
Plahta	500
Ogrtač poslije kupanja	1200
Navlaka za poplun	700
Jastučnica	200
Donje rublje	100
Stolnjak	250

- Stavite posebno svaki dio rublja.
- Provjerite da se nijedan dio rublja nije zaglavio između vrata i bubnja perilice rublja.

• Gurnite vrata perilice rublja dok ne čujete zvuk zaključavanja kako biste ih zatvorili.

• Pravilno zatvorite vrata perilice rublja, inače vaša perilica rublja neće početi s pranjem.

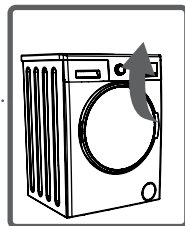

Količina deterdženta koji ćete staviti u vašu perilicu rublja zavisi od sljedećih uvjeta:

- Količina deterdženta koji ćete koristiti ovisi o razini zaprljanja rublja. Ne rabite funkciju pretpranja za manje zaprljano rublje i stavite malu količinu deterdženta u 2. odjeljak ladice za deterdžent.
- Za vaše jako prljavo rublje, izaberite program koji uključuje i pretpranje i stavite $\frac{1}{4}$ deterdženta u 1. odjeljak ladice za deterdžent dok ostatak od $\frac{3}{4}$ stavite u 2. odjeljak.
- Koristite deterdžente koji su proizvedeni za automatsko pranje rublja u perilici. Količina deterdženta koji ćete koristiti za vaš rublje je označena na pakovanju deterdženta.
- Što je voda tvrđa to ćete trebati više deterdženta.
- Količina deterdženta koji ćete koristiti će se povećati kako se povećava količina rublja koje ćete prati.
- Stavite omekšivač u odjeljak za omekšivač u ladici za deterdžent. Nemojte prekoračiti maksimalnu količinu. U su protnom, omekšivač će isteći u vodu za pranje.
- Omekšivači veće gustoće trebaju se razrijediti do određenog stupnja prije nego što ih stavite u ladicu za deterdžent. Gusti omekšivači mogu blokirati dotok vode i onemogućiti istjecanje omekšivača.
- Tekući deterdžent možete koristiti za sve programe bez pretpranja. Za uporabu tekućeg deterdženta postavite u 2 odjeljak ladice za deterdžent umetak ili pločicu za tekući deterdžent (*), koji se nalazi u priboru perilice. Razinu deterdženta odredite prema oznakama na pločici ili umetku. Prije uporabe deterdženta u prahu uklonite umetak za tekući deterdžent ili pločicu.

(*) Specifikacije perilice rublja mogu odstupati ovisno o modelu perilice.

- Uključite perilicu rublja u električnu instalaciju.
- Otvorite slavinu za vodu.
- Otvorite vrata perilice rublja.
- Stavite rublje u perilicu rublja.
- Gurnite vrata perilice rublja kako biste ih zatvorili dok čujete zvuk zaključavanja.

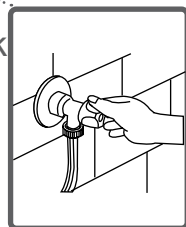
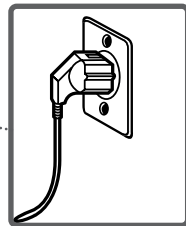

Odabir programa

Odaberite odgovarajući program za vaše rublje na programskoj ploči pomoću drška programatora.

POMOĆNE FUNKCIJE

Prije pokretanja programa, možete po želji odaberati pomoćnu funkciju.

- Pritisnite tipku pomoćne funkcije koju želite odaberati.

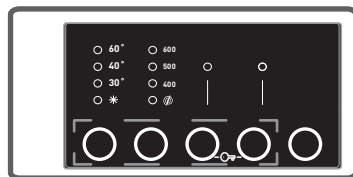

- Ako je znak o pomoćnoj funkciji na prikaznoj ploči neprekidno upaljen, aktivirat će se pomoćna funkcija koju ste izabrali.

- Ako znak o pomoćnoj funkciji na prikaznoj ploči bljeska, pomoćna funkcija koju ste izabrali neće biti aktivirana.

Razlog za ne-aktiviranje pomoćne funkcije:

- Izabrana pomoćna funkcija u odabranom programu pranja rublja nije dostupna.

- Vaša perilica rublja je prošla fazu pranja tijekom koje možete aktivirati željenu pomoćnu funkciju.

- Funkcija nije kompatibilna s pomoćnom funkcijom koju ste izabrali ranije.

SISTEM ZA ODREĐIVANJA POLA PUNJENJA

Vaša perilica rublja posjeduje sustav za detekciju pola punjenja tijekom pranja.

U slučaju da stavite otprilike pola ili manju količinu maksimalnog kapaciteta rublja u perilicu rublja, vaša perilica rublja će raditi na način da će uštedeti vrijeme pranja, potrošnju vode i energiju u nekim programima. Kada se aktivira ova funkcija uštede, perilica rublja može završiti program pranja koji ste izabrali u kraćem vremenu.

1 – Izbor temperature

Možete izaberati temperaturu vode za pranje koristeći tipku za podešavanje temperature.

Kada izaberete novi program, neće biti nikakvog prikaza podešavanja temperature putem led lampi na prikaznoj ploči.

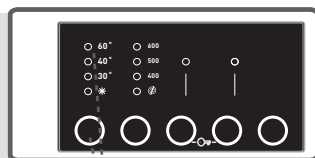

Kada pritisnete tipku za podešavanje temperature, na prikaznoj ploči će se pojaviti maksimalna temperatura koju ste izabrali.

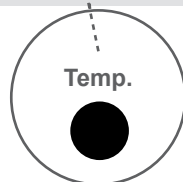

Postupno možete smanjiti temperaturu vode za pranje između maksimalne temperature vode za pranje u odabranom programu i biranja hladnog pranja * pritiskom na tipku za podešavanje temperature.

Ako ste propustili podesiti željenu temperaturu vode, željenu temperaturu možete postaviti tako što neprekidno pritisnete tipku za podešavanje temperature vode za pranje.

NAPOMENA: Kada je izabran program od 90°, maksimalna vrijednost temperature izabranog programa se ne prikazuje na prikaznoj ploči. Kada je vrijednost temperature smanjenja do 60°, 40°, 30°, (hladno pranje) putem smanjenja temperature pritiskom na

2 – Biranje brzine okretanja

Možete odabrati brzinu okretanja centrifuge vaše perilice rublja pomoću tipke za odabir broja okretaja.

Kada izaberete novi program, na prikaznoj ploči e se pokazati maksimalna brzina okretanja za odabrani program. Pritiskom na tipku za odabir broja okretaja možete mijenjati brzinu centrifuge odnosno broj okretaja u odabranom programu (do maksimalne vrijednosti). Ako ste preskočili određivanje brzine centrifuge koju želite, možete ponovo odabrati željenu brzinu držeći tipku za izbor broja okretaja pritisnutu.

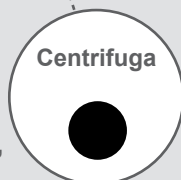
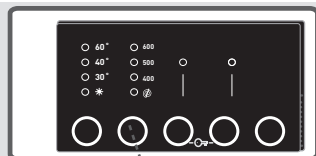

3 – Dodatno ispiranje

Odabirom ove funkcije možete dodati procesu pranja još jedno ispiranje.

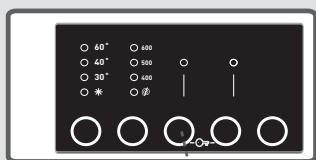

Program možete aktivirati pritiskom na tipku funkcije za ekstra ispiranje pri čemu će se uključiti LEDsvjetlo sa tim simbolom.

4 – Pretpranje

Ovu dodatnu funkciju koristite za jako prljavo rublje prije programa glavnog pranja. Kada koristite ovu funkciju, stavite deterdžent za pranje i u odjeljak ladice za deterdžent predviđen za deterdžent za pretpranje.

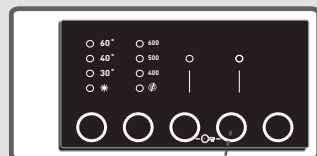

Program možete aktivirati pritiskom na tipku za pretpranje na prikaznoj ploči pri čemu će se uključiti LED svjetlo sa tim simbolom.

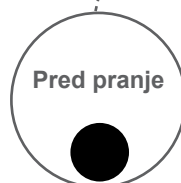

Tipka Start/Pauza

Pritiskom na tipku Start/Pauza, možete pokrenuti program koji ste izabrali ili zaustaviti program koji je u tijeku. Ako pritiskom tipke Start/Pauza zaustaviti program koji je u tijeku, svjetlo Start/Pauza će bljeskati.

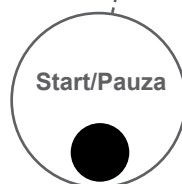
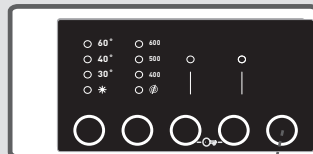

Da biste spriječili da program bude prekinut ako se okrene držak programatora ili uključe programske tipke tijekom rada vaše perilice rublja, moguće je aktivirati zaključavanje zbog djece.

Zaključavanje zbog djece će se aktivirati ako se u isto vrijeme pritisnu tipke pomoćne funkcije 3 i 4 i drže više od 3 sekunde. Možete vidjeti led svjetiljke pomoćnih funkcija na ekranu kada se aktiviraju.

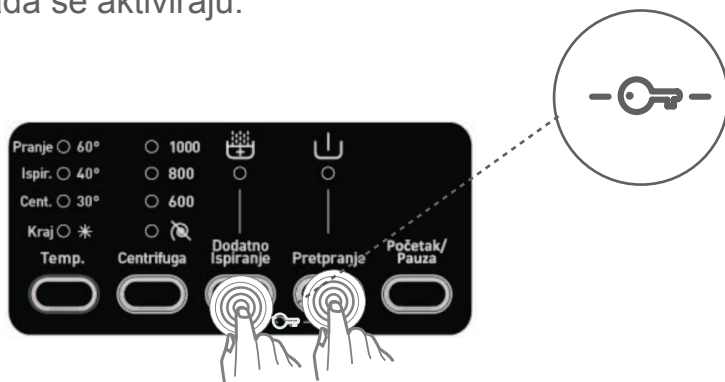

Ako se pritisne bilo koja tipka dok je zaključavanje zbog dece aktivno, svjetiljka za pomoćne funkcije na ploči će bljeskati.

Ako se za vrijeme dok je uključeno zaključavanje zbog dece pokreće bilo koji program, držak programatora se okreće na PREKID i izabire se novi program, ranije izabrani program će nastaviti s radom.

Kako biste ga isključili, dovoljno je da pritisnete tipku za zaključavanje i držite više od 3 sekunde. Kada je zaključavanje zbog djece isključeno, svjetiljka za pomoćne funkcije će bljeskati na prikaznoj ploči.

Ako želite poništiti bilo koji aktivirani program:

- 1 – Okrenite držak programatora na položaj „STOP“.
- 2 – Vaša perilica rublja će prekinuti operaciju pranja i program će biti prekinut.
- 3 – Da biste se oslobodili akumulirane vode u perilici rublja okrenite programsko dugme na bilo koji program.
- 4 – Vaša perilica rublja će obaviti potrebnu operaciju pražnjenja i otkazati program.
- 5 – Vašu perilicu rublja možete ponovo da pokrenete tako što ćete izabrati novi program.

Vaša perilica rublja će se sama zaustaviti čim se program koji ste izabrali završi.

- Svjetiljka za kraj pranja će blještati na kontrolnoj ploči.

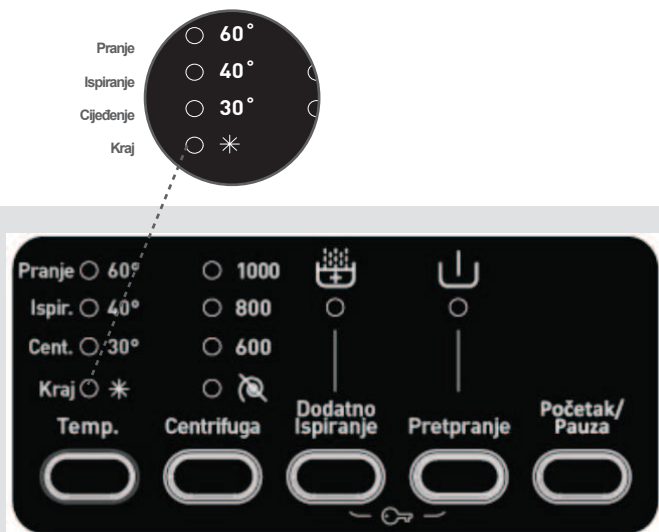

- Možete otvoriti vrata perilice rublja i izvaditi rublje.
- Ostavite vrata perilice rublja otvorena kako bi se unutrašnji dio vaše perilice rublja osušio nakon uklanjanja rublja.
- Okrenite držak programatora na poziciju PREKID (CANCEL).
- Isključite perilicu rublja.
- Zatvorite slavinu za vodu.

PAMUK 90°

Temperatura pranja °C	90°
Maksimalna količina suhog rublja (kg)	5,0
Odjeljak za deterdžent	2
Trajanje programa (Min.)	190
Vrsta rublja / Opisi	Jako prijavo, pamuk i lanena tkanina (donje rublje, laneno platno, stolnjaci, ručnici (najviše 2,5 kg), posteljina, itd

Pretpranje pamuka

Temperatura pranja °C	60°
Maksimalna količina suhog rublja (kg)	5,0
Odjeljak za deterdžent	1&2
Trajanje programa (Min.)	150
Vrsta rublja / Opisi	Jako prijavo i lanena tkanina (donje rublje, laneno platno, stolnjaci, ručnici (najviše 2,5 kg), posteljina,

NAPOMENA: TRAJANJE PROGRAMA SE MOŽE MENJATI U ZAVISNOSTI OD KOLIČINE RUBLJA, TEMPERATURE VODOVODNE VODE, TEMPERATURE PROSTORIJE I IZABRANIH POMOĆNIH FUNKCIJA.

EKO PAMUK 

Temperatura pranja °C	60°
Maksimalna količina suhog rublja (kg)	5,0
Odjeljak za deterdžent	2
Trajanje programa (Min.)	170
Vrsta rublja / Opisi	<i>Jako prljivo i lanena tkanina (donje rublje, laneno platno, stolnjaci, ručnici (najviše 2.5 kg), posteljina, itd</i>

PAMUK 40 °C

Temperatura pranja °C	40°
Maksimalna količina suhog rublja (kg)	5,0
Odjeljak za deterdžent	2
Trajanje programa (Min.)	155
Vrsta rublja / Opisi	<i>Jako prljivo i lanena tkanina (donje rublje, laneno platno, stolnjaci, ručnici (najviše 2,5 kg), posteljina, itd</i>

NAPOMENA: TRAJANJE PROGRAMA SE MOŽE MENJATI U ZAVISNOSTI OD KOLIČINE RUBLJA, TEMPERATURE VODOVODNE VODE, TEMPERATURE PROSTORIJE I IZABRANIH POMOĆNIH FUNKCIJA.

ECO 20°

Temperatura pranja °C	20°
Maksimalna količina suhog rublja (kg)	2,5
Odjeljak za deterdžent	2
Trajanje programa (Min.)	98
Vrsta rublja / Opisi	Manje prljavo i lanena tkanina (donje rublje, laneno platno, stolnjaci, ručnici (najviše 2kg), posteljina, itd

JEDNOSTAVNA NJEGA

Temperatura pranja °C	40°
Maksimalna količina suhog rublja (kg)	3,0
Odjeljak za deterdžent	2
Trajanje programa (Min.)	91
Vrsta rublja / Opisi	Jako prljavo ili mješano rublje (čarape od sintetike, košulje, bluže, hlače od sintetike itd.)

NAPOMENA: TRAJANJE PROGRAMA SE MOŽE MENJATI U ZAVISNOSTI OD KOLIČINE RUBLJA, TEMPERATURE VODOVODNE VODE, TEMPERATURE PROSTORIJE I IZABRANIH POMOĆNIH FUNKCIJA.

VUNA

Temperatura pranja °C	30°
Maksimalna količina suhog rublja (kg)	2,0
Odjeljak za deterdžent	2
Trajanje programa (Min.)	55
Vrsta rublja / Opisi	Vunena odjeća namijenjena strojnom pranju

ISPIRANJE

Temperatura pranja °C	-
Maksimalna količina suhog rublja (kg)	5,0
Odjeljak za deterdžent	-
Trajanje programa (Min.)	36
Vrsta rublja / Opisi	Ako želite dodatno isprati rublje nakon završetka programa pranja, ovaj program možete koristiti za bilo koje rublje.

NAPOMENA: TRAJANJE PROGRAMA SE MOŽE MENJATI U ZAVISNOSTI OD KOLIČINE RUBLJA, TEMPERATURE VODOVODNE VODE, TEMPERATURE PROSTORIJE I IZABRANIH POMOĆNIH FUNKCIJA.

CIJEĐENJE

Temperatura pranja °C	-
Maksimalna količina suhog rublja (kg)	5,0
Odjeljak za deterdžent	-
Trajanje programa (Min.)	15
Vrsta rublja / Opisi	Ako želite dodatno centrifugirati rublje nakon završetka programa pranja, ovaj program možete koristiti za bilo koje rublje.

OSJETLJIVO/RUČNO PRANJE

Temperatura pranja °C	30°
Maksimalna količina suhog rublja (kg)	2,0
Odjeljak za deterdžent	2
Trajanje programa (Min.)	91
Vrsta rublja / Opisi	Rublje namijenjeno za ručno pranje

NAPOMENA: TRAJANJE PROGRAMA SE MOŽE MENJATI U ZAVISNOSTI OD KOLIČINE RUBLJA, TEMPERATURE VODOVODNE VODE, TEMPERATURE PROSTORIJE I IZABRANIH POMOĆNIH FUNKCIJA.

SPORTSKA ODJEĆA

Temperatura pranja °C	30°
Maksimalna količina suhog rublja (kg)	3,0
Odjeljak za deterdžent	2
Trajanje programa (Min.)	80
Vrsta rublja / Opisi	Sportska odjeća

MJEŠOVITO

Temperatura pranja °C	30°
Maksimalna količina suhog rublja (kg)	3,0
Odjeljak za deterdžent	2
Trajanje programa (Min.)	84
Vrsta rublja / Opisi	Pamuk,sintetika, obojani i laneni tekstil koji se može prati zajedno.

NAPOMENA: TRAJANJE PROGRAMA SE MOŽE MENJATI U ZAVISNOSTI OD KOLIČINE RUBLJA, TEMPERATURE VODOVODNE VODE, TEMPERATURE PROSTORIJE I IZABRANIH POMOĆNIH FUNKCIJA.

BLUZE / KOŠULJE

Temperatura pranja °C	60°
Maksimalna količina suhog rublja (kg)	2,5
Odjeljak za deterdžent	2
Trajanje programa (Min.)	106
Vrsta rublja / Opisi	Prijava pamuk, sintetika, obojeni i laneni tekstil koji se mogu zajedno prati.

DNEVNO 60 min.

Temperatura pranja °C	60°
Maksimalna količina suhog rublja (kg)	2,0
Odjeljak za deterdžent	2
Trajanje programa (Min.)	60
Vrsta rublja / Opisi	Prijava pamuk, obojeni i laneni tekstil koji se može prati na 60°C tijekom 60 min..

Ako imate pomoćnu funkciju za brzo pranje na vašoj perilici rublja, i ako stavite 2 kg ili manje rublja u vašu perilicu rublja, ona će automatski oprati rublje za 30 minuta.

NAPOMENA: TRAJANJE PROGRAMA SE MOŽE MENJATI U ZAVISNOSTI OD KOLIČINE RUBLJA, TEMPERATURE VODOVODNE VODE, TEMPERATURE PROSTORIJE I IZABRANIH POMOĆNIH FUNKCIJA.

BRZO 15 min.

Temperatura pranja °C	30°
Maksimalna količina suhog rublja (kg)	2,0
Odjeljak za deterdžent	2
Trajanje programa (Min.)	15
Vrsta rublja / Opisi	Možete oprati malo isprljani, pamučni, šareni i laneni tekstil za samo 15 minuta.

NAPOMENA: Zbog kratkotrajnog pranja, potrebno je uporabiti manju količinu deterdženta u usporedbi s ostalim programima. Trajanje programa će se produžiti ako vaša perilica rublja detektira neravnomjerno opterećenje. Vrata perilice rublja možete otvoriti 2 minute nakon završetka pranja. (Trajanje od 2 minute potrebnih za otvaranje vrata nije uključeno u vrijeme pranja).

NAPOMENA: TRAJANJE PROGRAMA SE MOŽE MENJATI U ZAVISNOSTI OD KOLIČINE RUBLJA, TEMPERATURE VODOVODNE VODE, TEMPERATURE PROSTORIJE I IZABRANIH POMOĆNIH FUNKCIJA



Isključite perilicu rublja iz električne instalacije prije početka održavanja i čišćenja.

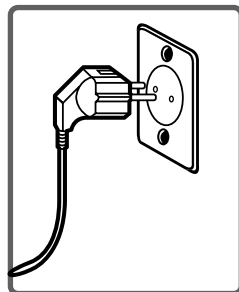

Zatvorite slavinu za dovod vode prije početka održavanja i čišćenja perilice rublja.

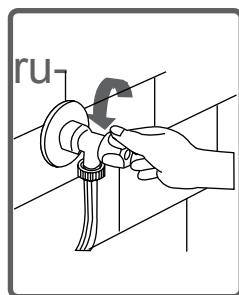

OPREZ: Dijelovi vaše perilice rublja mogu se oštetiti uporabom sredstva za čišćenje sa sredstvima za rastvaranje (otapala).

Ne koristite sredstva za čišćenje kada koristite rastvarače (otapala).

Izmenu slavine za dovod vode i cijevi za dovod vode na perilici, te cijevi i priključka na perilici, postavljaju se filtri koji onemogućavaju prljavštini i drugim česticama doprijeti vodom u aparat.

Ako dovod vode perilici nije zadovoljavajući, očistite filtre za dovod vode.

(Preporuča se da se filtar pumpe pročisti jednom u 2 meseca).

- Odvojite cijev za dovod vode perilici..
- Uklonite filtar sa priključka cijevi za dovod vode kliještima te ga dobro operite vodom uz uporabu četkice.
- Uklonite filtar dovoda vode na strani do slavine zajedno s brtvom i očistite ga.
- Nakon čišćenja filtara, možete ih ponovo vratiti obrnutim redoslijedom.

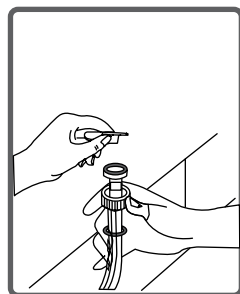
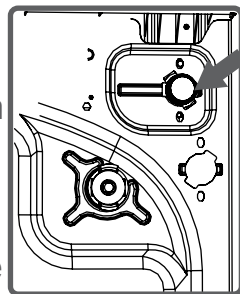

OPREZ:

Filtri ventila za dovod vode mogu biti začepljeni zbog zagađenja vode u slavini ili nedostatka održavanja ili zbog oštećenja ventila, što izaziva neprestano curenje vode u vašu perilicu rublja.



Kvarovi koji mogu nastati zbog ovih razloga nisu pokriveni jamstvom.

Aparat sadrži filtar koji sprječava ulazak vlakana i manjih komada materijala u pumpu tijekom izbacivanja vode nakon završetka pranja što štiti pumpu i produžava joj trajnost.

Preporuča se čišćenje filtra pumpe svakih 2 mjeseca. Za čišćenje filtra pumpe:

- Da biste otvorili poklopac filtra pumpe, možete upotrijebiti dozirnu posudu za deterdžent isporučenu uz perilicu (*) ili pregradnu pločicu za tekući deterdžent.

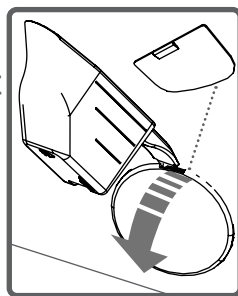

- Postavite rubni dio plastičnog dijela na poklopac i pritisnite ga unatrag. Poklopac će se otvoriti.

- Prije otvaranja poklopca filtra, postavite posudu ispred poklopca filtra kako se voda iz vaše perilice rublja ne bi izlila na pod.

- Oslobodite poklopac filtra u smjeru kazaljke na satu, a zatim ispraznite vodu. Napomena: Možda ćete trebati isprazniti posude za skupljanje vode nekoliko puta zavisno od količine vode u perilici rublja.

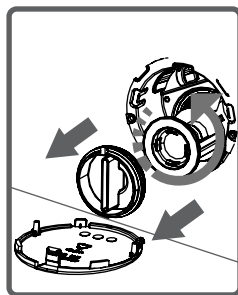

(*) Specifičnosti perilice rublja mogu biti različite zavisno od kupljenog modela perilice.

- Očistite strane materijale u filtru pomoću četke.

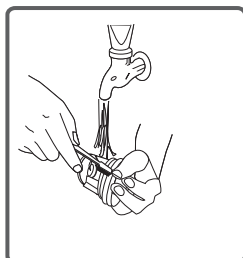

- Nakon čišćenja filtra, postavite poklopac filtra i zategnite ga okretanjem u smjeru kazaljke na satu.

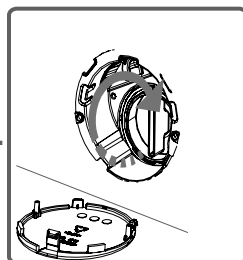

- Pri zatvaranju poklopca filtra pumpe pazite da uskočnici na poklopcu uđu u rupe na kućištu aparata.

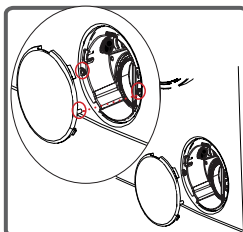

- Vratite poklopac pumpe na njegovo mjesto na isti način na koji ste ga izvadili.

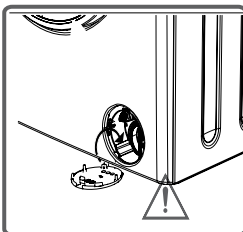

UPOZORENJE!

Voda u pumpi može biti vruća, pričekajte dok se ne ohladi.

U ladici za deterdžent i njenim utorima mogu se naći ostaci deterdženta. Povremeno izvadite ladicu kako biste očistili ostatke deterdženta i to na sljedeći način:

- Izvucite ladicu do krajnjeg položaja.
- Pritisnite mjesto prikazano na slici niže i nastavite izvlačiti ladicu dok je ne izvučete iz njenog položaja.

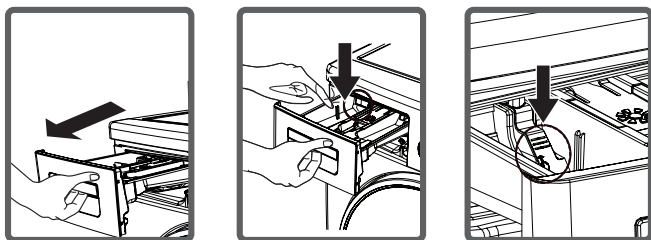

- Isperite ladicu s puno vode i očistite četkom.
- Ostatke deterdženta pažljivo očistite pazeći da ne upadaju u unutrašnjost aparata.
- Obrišite ladicu suhom krpom i vratite je na njeno mjesto.
- **Ladicu za deterdžent nemojte prati u perilici posuđa.**



Umetak za tekući deterdžent (*)

Da biste očistili umetak za tekući deterdžent, izvadite ga iz ladice za deterdžent na način kako to pokazuje slika niže i temeljito očistite od ostataka deterdženta te ga vratite nazad na njegovo mjesto. Proverite da nema ostakadeterdženta koji su ostali unutra.

(*) Specifikacije perilice rublja mogu da variraju u zavisnosti od kupljenog modela perilice.

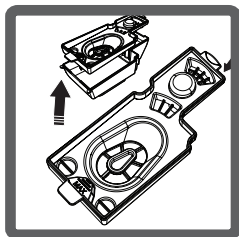
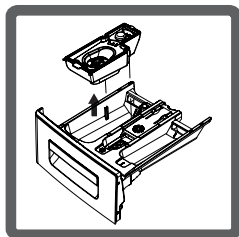

Čep (Sifon) ladice za deterdžent

Izvadite ladicu za deterdžent iz njenog položaja. Rastavite sifon za odvod i u dobro očistite ostatke omekšivača. Vratite sifon za odvod nakon čišćenja. Proverite da li ste ga namjestili pravilno.

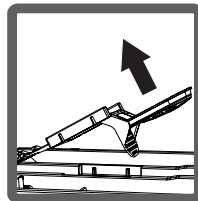
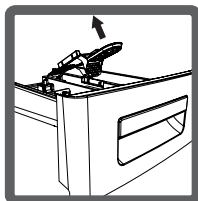
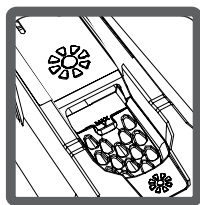

Čišćenje kućišta

Kućište očistite blagim sredstvom za čišćenje, koje neće izazvati koroziju. Nakon čišćenja, kućište isperite čistom vodom i obrišite suhom krpom.

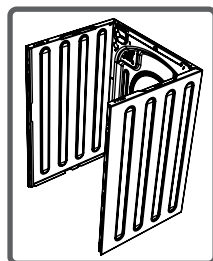

Čišćenje bubnja

Ne ostavljajte u perilici-sušilici metalne dijelove poput igle, spajalice, kovanica. Oni mogu uzrokovati nastanak hrđe unutar bubnja. Za uklanjanje hrđe koristite sredstva za čišćenje bez klorida i prema preporukama proizvođača sredstva za čišćenje. Nikako nemojte koristiti žičane četke ili oštre predmete za čišćenje bubnja.

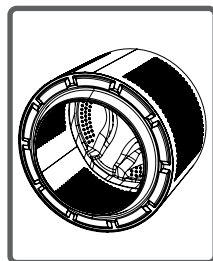

Sve popravke aparata treba obaviti ovlaštenu Servis . Prije poziva Servisa, provjerite da li nastali problem možete riješiti uz pomoć savjeta navedenih u tablici niže. Ukoliko to ne možete ,pozovite Servis i svakako učinite sljedeće:

- Isključite aparat iz električne instalacije.
- Zatvorite dovod vode.

GREŠKA	MOGUĆI RAZLOG	NAČIN OTKLANJANJA
Aparat ne započinje s radom.	Aparat nije uključen u el. instalaciju.	Uključite utikač u utičnicu.
	Neispravan osigurač	Promijenite osigurač.
	Oštećen priključni vod	Provjerite priključni vod.
	Nije pritisnuta tipka Start/Pauza	Pritisnite tipku Start/Pauza.
	Držak programatora je na položaju „Stop“	Postavite držak na poziciju željenog programa.
	Vrata aparata nisu dobro zatvorena.	Zatvorite vrata aparata.
Voda ne ulazi u aparat.	Zatvorena je slavina za vodu.	Otvorite slavinu za vodu.
	Cijev za dovod vode je presavijena.	Izravnajte cijev.
	Cijev za dovod vode je začepljena.	Očistite filtar cijevi za dovod vode (*).
	Filtar priključka dovodne cijevi na aparatu je začepljen.	Očistite filtar priključka za dovod vode (*).
	Vrata aparata nisu dobro zatvorena.	Zatvorite vrata aparata.

(*) Vidi poglavlje u vezi održavanja i čišćenja perlice

GREŠKA	MOGUĆI RAZLOG	NAČIN OTKLANJANJA
Aparat ne izbacuje vodu.	Odvodna cijev je pre-savijena..	Izravnajte cijev
	Filtar pumpe je začepljen.	Očistite filtara pumpe (*).
Aparat vibrira.	Nisu podešene nožice aparata.	Podesite nožice aparata.(**)
	Nisu uklonjeni transportni vijci.	Uklonite transportne vijke.(**)
	U aparatu je premalo rublja.	To ne sprječava rad aparata.
	U aparatu je previše rublja ili rublje nije dobro raspoređeno.	Ne stavljajte u aparat više rublja nego što je preporučeno i pravilno ga rasporedite.
	Aparat je postavljen na neravnu površinu.	Postavite aparat na ravnu površinu.

(*) Vidite poglavlje koje se odnosi na održavanje i čišćenje perilice rublja.

() Vidite poglavlje koje se odnosi na postavljanje vaše perilice rublja.**

GREŠKA	MOGUĆI RAZLOG	NAČIN OTKLANJANJA
<p>U ladici za deterdžent se stvara pjena.</p>	<p>Prevelika količina deterdženta.</p>	<p>Stisnite tipku Start/Pauza. Da biste spriječili nastanak pjene, izmješajte žlicu omekšivača s pola litre vode i ovom smjesom isperite ladicu za deterdžent. Nakon 5-10 minuta ponovo pritisnite tipku Start/Pauza. U sljedećoj operaciji pranja odaberite pravilnu količinu deterdženta.</p>
	<p>Neodgovarajuć deterdžent.</p>	<p>Koristite samo deterdžent namijenjen za strojno pranje rublja.</p>
<p>Nedovoljno oprano rublje.</p>	<p>Odabrani program ne odgovara stupnju zaprljanja rublja.</p>	<p>Odaberite program koji odgovara razini zaprljanja rublja (Vidi tablicu programa).</p>
	<p>Nedovoljna količina deterdženta.</p>	<p>Prilagodite količinu deterdženta stupnju zaprljanja rublja.</p>
	<p>U aparatu je više rublja nego što je preporučeno.</p>	<p>Stavite u aparat preporučenu količinu rublja.</p>





GREŠKA	MOGUĆI RAZLOG	NAČIN OTKLANJANJA
Nedovoljno oprano rublje.	Voda je pretvrda.	Prilagodite količinu deterdženta prema savjetu proizvođača deterdženta.
	Rublje u perilici nije raspoređeno pravilno.	Rasporedite ravnomjerno rublje u perilici.
Aparat uzme vodu i odmah je izbaci	Izlazni dio odvodnog crijeva je postavljen prenisko.	Postavite odvodno crijevo na odgovarajuću visinu.(**)
Voda se ne vidi u bubnju .	Nije greška.Voda se nalazi u dijelu bubnja koji se ne vidi.	-
Na rublju ostaju tragovi deterdženta.	Netopive čestice nekih deterdženata mogu biti uzrokom bijelih mrlja na rublju.	Dodatno isperite rublje koristeći program "Ispiranje" ili očistite mrlje četkom nakon sušenja rublja.
Na rublju ostaju mrlje.	Mrlje mogu biti od ulja, krema ili masti.	U sljedećem pranju upotrijebite maksimalnu količinu deterdženta po preporuci proizvođača deterdženta.

(**) Vidite poglavlje koje se odnosi na postavljanje perilice rublja.

GREŠKA	MOGUĆI RAZLOG	NAČIN OTKLANJANJA
Centrifugiranje nije izvedeno ili kasni.	Nije greška. Sustav kontrole uravnoteženosti punjenja je aktiviran.	Sustav kontrole uravnoteženosti punjenja će pokušati ravnomjerno rasporediti rublje. Centrifugiranje će započeti nakon raspoređivanja rublja. Kod sljedećeg pranja rasporedite rublje ravnomjerno.

(**) Vidite poglavlje koje se odnosi na postavljanje perilice rublja.

Vaša perilica je opremljena sustavom koji tijekom pranja kontrolira rad perilice i upozorava korisnika na moguću grešku.

ŠIFRA GRESKE	MOGUĆI UZROK	ŠTA UČINITI
<p>E01</p> 	<p>Vrata aparata su ostala otvorena.</p>	<p>Zatvorite vrata pravilno tako da čujete zvuk “klik”. Ukoliko se greška ponovi, isključite perilicu i pozovite najbliži ovlašteni servis.</p>
<p>E02</p> 	<p>Pritisak vode ili nivo vode u perilici rublja je nizak.</p>	<p>Otvorite slavinu. Napajanje vodom će se možda prekinuti. Ako se problem i dalje javlja, vaša perilica rublja će se nakon nekog vremena automatski zaustaviti. Iskopčajte perilicu rublja, isključite slavinu i kontaktirajte najbliži ovlašteni servis.</p>
<p>E03</p> 	<p>Pumpa je oštećena, filter pumpe je začepljen ili je električni priključak pumpe neispravan.</p>	<p>Očistite filter pumpe (*). Ako aparat nastavi pokazivati ovu grešku, isključite ga iz električne instalacije, zatvorite dovod vode i</p>
<p>E04</p> 	<p>U aparatu je previše vode.</p>	<p>Aparat će sam izbaciti vodu. Ako aparat nastavi pokazivati ovu grešku, isključite ga iz električne instalacije, zatvorite dovod vode i odmah pozovite ovlašteni Servis.</p>

(*) Pogledajte poglavlje o održavanju i čišćenju perilice rublja.

Alkoholna pića: Mrlju najprije isperite čistom hladnom vodom, istrljajte glicerinom i vodom, a zatim isperite vodom s dodatkom octa.

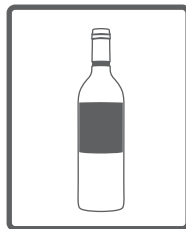

Krema za obuću: Mrlju istrljajte deterdžentom i isperite. U slučaju da ne uklonite mrlju, istrljajte je mješavinom alkohola i vode u omjeru 1:2 i zatim isperite u mlakoj vodi.

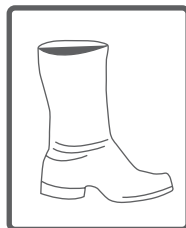

Čaj i kava: Rastegnite tkaninu na kojoj je mrlja i dobro je isperite vrućom vodom (što je moguće toplija ovisno o tipu rublja) i zatim operite deterdžentom. U slučaju da vrsta odjeće to dopušta, operite sa izbjeljivačem.



Čokolada i kakao: Nakon što je bilo neko vrijeme natopljeno u hladnoj vodi, rublje istrljajte deterdžentom ili sapunom i operite u što je moguće toplijoj vodi (koju Vaše rublje može izdržati). Ukoliko i dalje postoje masne mrlje, obrišite ih vodom obogaćenom kisikom (u omjeru od 3 %).



Rajčica: nakon uklanjanja krutih dijelova hrane, natopite rublje u hladnu vodu na 30 minuta, a zatim operite trljajući deterdžentom.

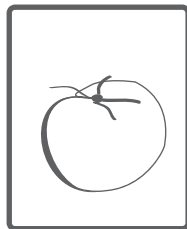

Jaja: Uklonite krute ostatke hrane. Mrlju izbrišite spužvom ili mekom krpom natopljenom u hladnoj vodi. Istrljajte deterdžentom i operite u razrijeđenoj lužini.

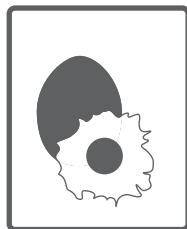

Mrlje od masti i ulja: Najprije uklonite ostatke ulja. Istrljajte mrlju deterdžentom, a zatim operite sapunom u mlakoj vodi.



Senf: Na mrlju nanosite glicerol. Istrljajte deterdžentom i zatim operite. U slučaju da ne uklonite mrlju, istrljajte je mješavinom alkohola i vode o omjeru 1:2 i zatim operite u mlakoj vodi. (Za sintetičke i obojene tkanine, mora se koristiti mješavina alkohola i vode o omjeru 1:2)

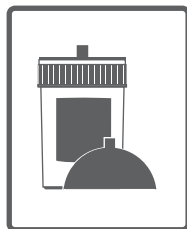

Voće: Rastegnite tkaninu na kojoj je mrlja i dobro je isperite hladnom vodom (nikako toplom). Nanesite na mrlju glicerini i pričekajte 1-2 sata. Kapnite na mrlju nekoliko kapi bijelog vinskog octa i potom dobro isperite.

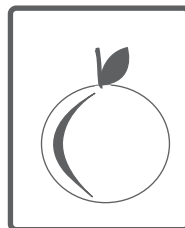

Mrlja od trave: Istrljajte mrlju deterdžentom. Vunenu odjeću istrljajte alkoholom (za obojeno uporabite mješavinu čistog alkohola i vode u omjeru 1:2).



Uljane boje: mrlju treba ukloniti razrjenivačem prije nego se osuši. Nakon toga, mrlju treba istrljati deterdžentom i oprati.

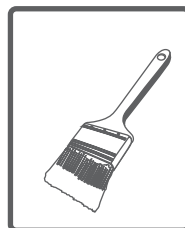

Mrlja od izgorjevanja: Ako je vaš rublje pogodno za uporabu izbeljivača, onda izbeljivač možete staviti u vodu za pranje. Za vunene tkanine, krpu koju ste prijetodno stavili u vodi sa kiseonikom morate staviti na mrlju i treba ispeglati mesto mrlje nakon postavljanja suve krpe na ovu krpu. Mora se oprati nakon što se ispere kako treba.



Mrlja od krvi : Stavite rublje u hladnu vodu 30 minuta, a zatim isperite. Ukoliko mrlje nisu nestale, stavite rublje u mješavinu vode i amonijaka (3 žlice amonijaka u 4 litre vode) na 30 minuta.

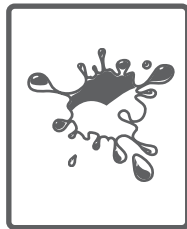

Krema, sladoled i mleko: Natopite rublje u hladnu vodu, a zatim mrlju istrlijajte deterdžentom. Ukoliko mrlje i dalje nisu nestale, koristite sredstva za čišćenje pazeći na pravilan omjer. (Nemojte koristiti izbeljivač za rublje u boji).



Plijesan: Mrlje treba očistiti deterdžentom i vodom što je prije moguće. Ukoliko mrlje ne nestanu, obrišite ih vodom obogaćenom kisikom (u omjeru od 3 %).

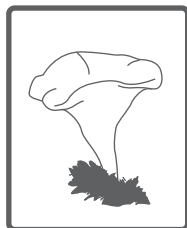

Tinta: Mrlju ispirite hladnom vodom dok god istječe obojana voda. Nakon toga je istrlijajte razriješenim limunovim sokom i deterdžentom, te nakon 5 minuta operite.

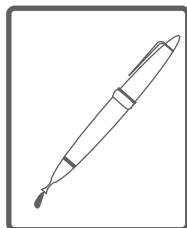

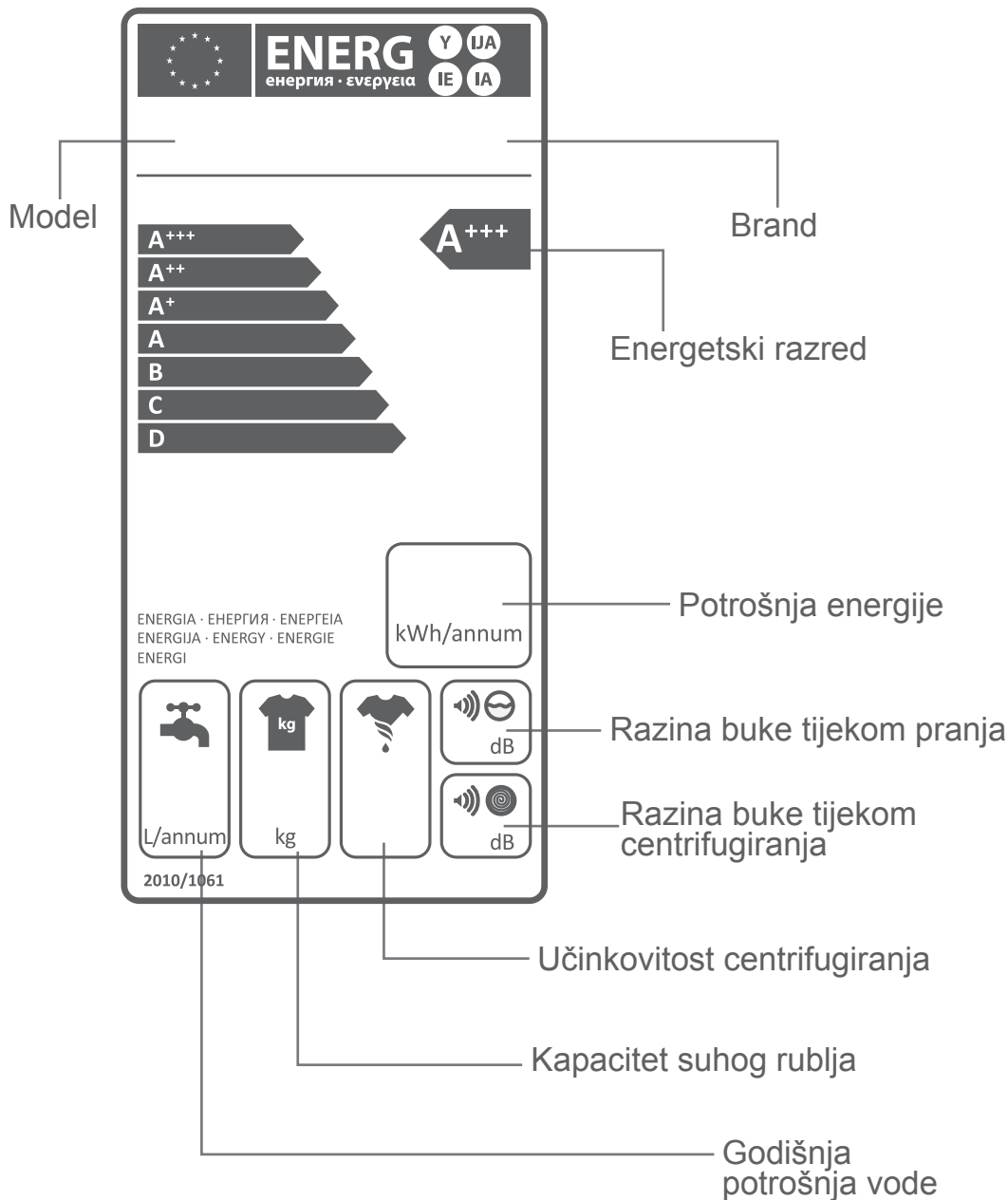

Potrošnja energije i vode može varirati ovisno o pritisku vode, tvrdoći vode, temperaturi vode, temperaturi prostorije, količini rublja, izabranim dodatnim funkcijama, odstupanju napona.

Uporaba perilice rublja u vremenskim intervalima kada je električna energija jeftinija, pravilan odabir programa pranja prema količini i razini zaprljanosti rublja, redovito čišćenje perilice rezultirat će većom energetsom učinkovitošću perilice rublja.

Prema Pravilniku o gospodarenju otpadnim električnim i elektroničkim uređajima i opremom i EU Directive: 2002/96/EC za proizvode uz koji je prikazan znak prekrižene kante za otpatke, skrećemo pozornost da se taj proizvod ne smije tretirati kao standardni kućni otpad. Ispravnim postupanjem, zbrinjavanjem i recikliranjem proizvoda, sprječavate potencijalne negativne posljedice na ljudsko zdravlje i okoliš, koji mogu nastati zbog neadekvatnog zbrinjavanja ili bacanja ovog proizvoda.

Za više informacija o recikliranju i zbrinjavanju ovog proizvoda, molim kontaktirajte vaš lokalni ured za zbrinjavanje opasnog otpada ili vašu trgovinu gdje ste kupili proizvod. Stari i istrošeni uređaj se ne smije bacati sa ostalim kućnim otpadom. Ovaj proizvod odbacite u za to posebno namijenjena i pripremljena reciklažna dvorišta ili mjesta za skupljanje opasnog i električnog i elektroničkog otpada..



